

МЕТАЛЛОИСКАТЕЛЬ ДЛЯ ПОИСКА ОБЪЕКТОВ ПОД ЗЕМЛЕЙ

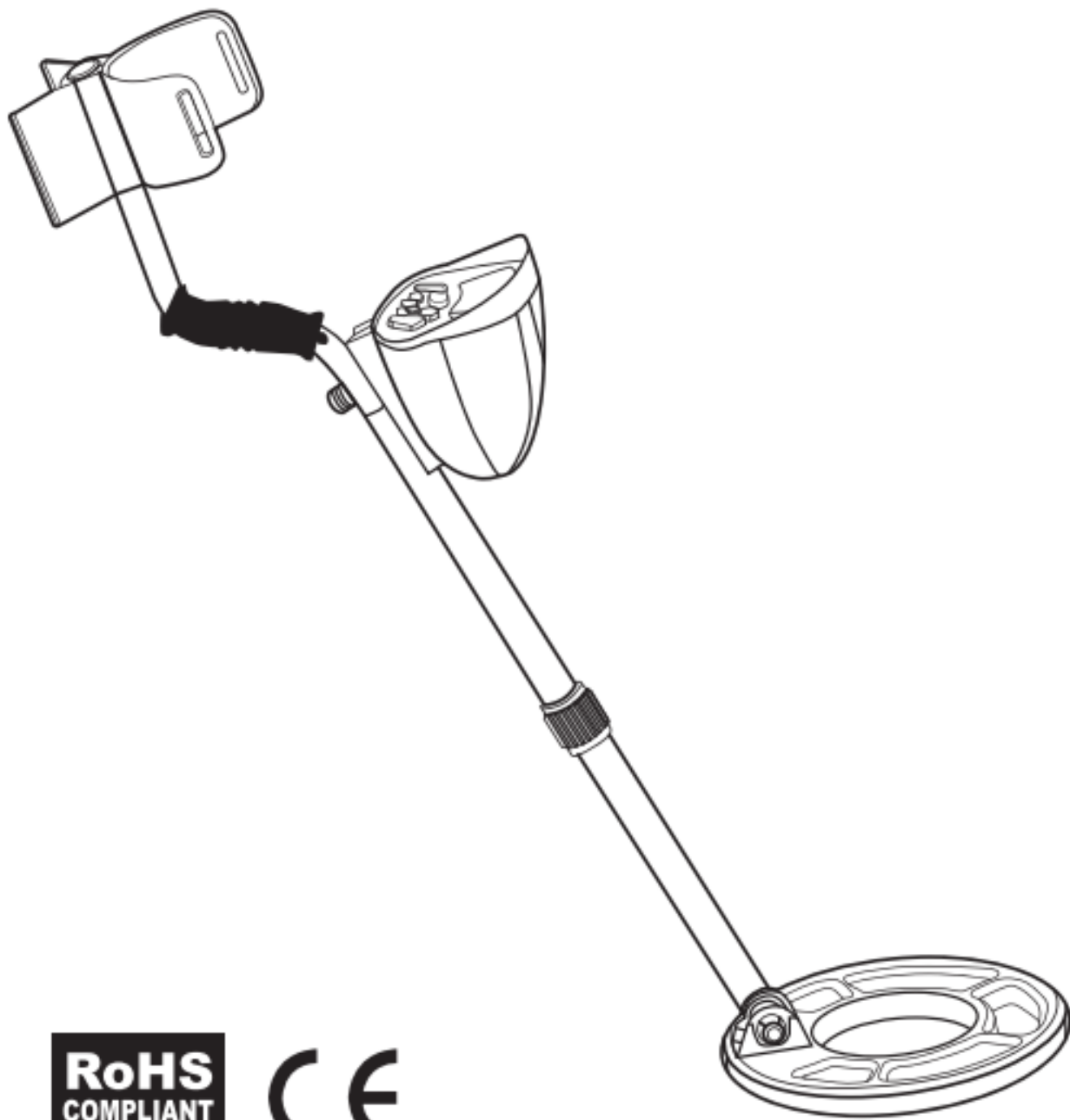

RoHS
COMPLIANT
2002/95/EC



СОДЕРЖАНИЕ

1. ВСТУПЛЕНИЕ

1.1 ОСОБЕННОСТИ ВАШЕГО МЕТАЛЛОИСКАТЕЛЯ

2. ДЕТАЛИ И ИХ НАЗВАНИЯ

3. ПОДГОТОВКА

3.1 СБОРКА МЕТАЛЛОИСКАТЕЛЯ

3.2 УСТАНОВКА БАТАРЕЙ

3.3 ИНДИКАТОР СОСТОЯНИЯ БАТАРЕЙ

3.4 ИСПОЛЬЗОВАНИЕ НАУШНИКОВ

4. ЭКСПЛУАТАЦИЯ

4.1 ПАНЕЛЬ УПРАВЛЕНИЯ

4.2 ЖК-ДИСПЛЕЙ

4.3 ИНСТРУКЦИЯ ПО ЭКСПЛУАТАЦИИ

4.4 ПРОВЕРКА МЕТАЛЛОИСКАТЕЛЯ

4.5 СОВЕТЫ ПО ЭКСПЛУАТАЦИИ

4.6 ЭТИКА ОПЕРАТОРОВ МЕТАЛЛОИСКАТЕЛЯ

4.7 МЕСТА, ГДЕ ВЫ МОЖЕТЕ ИСПОЛЬЗОВАТЬ СВОЙ МЕТАЛЛОИСКАТЕЛЬ

5. ОБСЛУЖИВАНИЕ

6. СПЕЦИФИКАЦИЯ

1. ВСТУПЛЕНИЕ

Благодарим вас за покупку нашего металлоискателя. С помощью этого мощного и универсального устройства вы можете искать монеты, реликвии, драгоценности, золото и серебро практически в любом месте. Для получения максимальной производительности, металлоискатель универсален и прост в использовании, а также оснащен жидкокристаллическим дисплеем. Мы настоятельно рекомендуем вам уделить несколько минут на внимательное прочтение этого руководства и сохранить его для дальнейшего использования.

ОСОБЕННОСТИ ВАШЕГО МЕТАЛЛОИСКАТЕЛЯ

Полностью автоматический металлоискатель улавливающий все металлы - ваш металлоискатель обнаруживает все виды металлических предметов, если только вы не настроили его так, чтобы не обнаруживать определенные объекты.

ЖК-дисплей - ЖК-дисплей с подсветкой помогает идентифицировать металл в ночное время суток и при плохой видимости.

Идентификация цели - обнаруженные объекты отображаются на ЖК-дисплее. Вы можете сразу решить, стоит ли их выкапывать.

Устранение нежелательной цели - вы можете настроить металлоискатель так, чтобы он не реагировал на некоторые объекты.

Уникальный звуковой сигнал для разных целей - вам не нужно постоянно смотреть на ЖК-дисплей при обнаружении объекта, металлоискатель издает звуковой сигнал соответствующий объекту. Вы можете искать даже в условиях, когда света мало или он отсутствует совсем.

Отсутствие кабеля снаружи устройства - кабель поисковой катушки (соединяющий панель управления и поисковую катушку) скрыт, что помогает избежать его запутывания и гарантирует удобство при регулировке длины штанги.

Разъем для наушников - предусмотрен для подключения наушников. Вы можете использовать как стерео, так и моно наушники.

Регулятор громкости - используется для регулировки громкости динамиков или наушников.

Индикатор состояния батарей - показывает состояние заряда батарей в батарейном отсеке.

Водонепроницаемая поисковая катушка - позволяет использовать металлоискатель на мелководье.

Регулируемая штанга - позволяет регулировать длину металлоискателя для удобного использования. Микро-штекер, соединяющий поисковую катушку и панель управления, сделан из металла, что делает штекер более надежным.

Подлокотник и ножка - предназначены для устранения напряжения в предплечье. Нейлоновый кронштейн служит для дальнейшего предотвращения скольжения отсека для рук после длительного удержания металлоискателя рукой.

Питание - используйте шесть 1,5-вольтовых щелочных (алкалиновых) батарей типа АА.

2. ДЕТАЛИ И ИХ НАЗВАНИЯ

НОМЕНКЛАТУРА

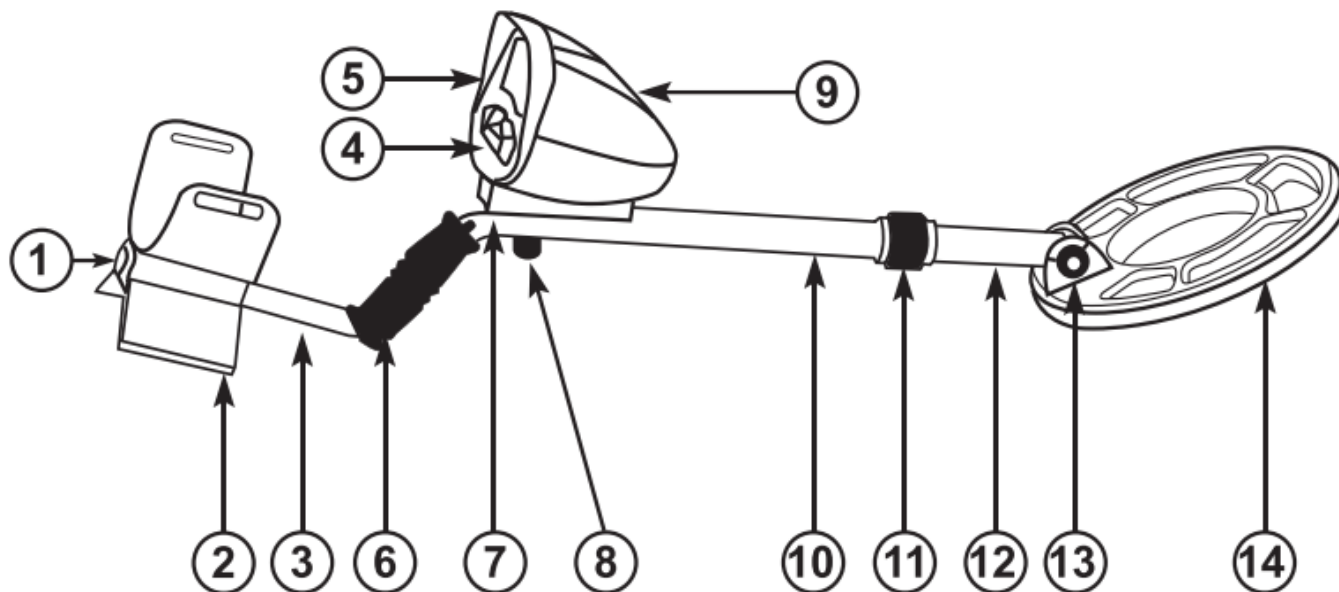

1. ЗАПЕЧАТАННАЯ ШТАНГА

2. ПОДЛОКОТНИК

3. НОЖКА ПОДЛОКОТНИКА

4. РЕГУЛИРОВКА

5. ПАНЕЛЬ УПРАВЛЕНИЯ

6. РУКОЯТКА

7. КОНТРОЛЛЕР

8. РУЧКА РЕГУЛИРОВКИ

9. БАТАРЕЙНЫЙ ОТСЕК

10. ВЕРХНЯЯ ШТАНГА

11. ФИКСИРУЮЩАЯ ГАЙКА ШТАНГИ

12. НИЖНЯЯ ШТАНГА

13. РУЧКИ ПОИСКОВОЙ КАТУШКИ

14. ПОИСКОВАЯ КАТУШКА

3. ПОДГОТОВКА

3.1 СБОРКА МЕТАЛЛОИСКАТЕЛЯ

Вам не нужны никакие специальные инструменты для сборки вашего металлоискателя. Все, что вам нужно, это маленькая отвертка Phillips. После распаковки металлоискателя вы можете приступить к следующей сборке и настройке:

3.1.1 Вращайте ФИКСИРУЮЩУЮ ГАЙКУ ШТАНГИ (11) по часовой стрелке до тех пор, пока она не ослабнет.

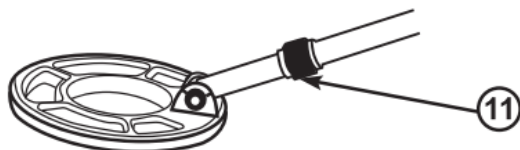

3.1.2 Сдвиньте НИЖНЮЮ ШТАНГУ (12) в направлении ПОИСКОВОЙ КАТУШКИ (14), как показано стрелкой, до тех пор, пока не увидите металлический коннектор с микрофиксатором. Извлеките фиксатор таким образом, чтобы держать его в руке.

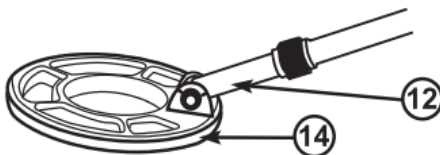

3.1.3 Найдите микроразъем в РУКОЯТКЕ (6), соедините фиксатор и разъем вместе, обращая внимание на метки выравнивания, которые есть на поверхности разъема и штекера.

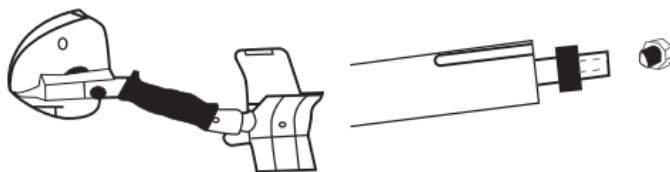

3.1.4 Сдвиньте ВЕРХНЮЮ ШТАНГУ (10) в направлении КОНТРОЛЛЕРА (7). Убедитесь, что прорезь (верхней штанги) направлена точно под опору КОНТРОЛЛЕРА (7).

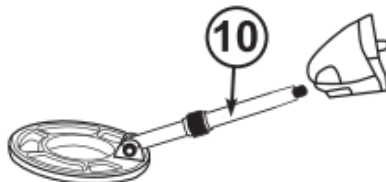

3.1.5 Затяните РУЧКУ (8), которая находится внизу КОНТРОЛЛЕРА (14).

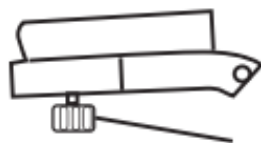

3.1.6 Отрегулируйте НИЖНЮЮ ШТАНГУ (12) таким образом, чтобы, когда вы стоите вертикально с металлоискателем в руке, ПОИСКОВАЯ КАТУШКА (14) находилась на уровне примерно 4-6 см над землей, с расслабленной рукой сбоку.



3.1.7 Затяните СТОПОРНУЮ ГАЙКУ (8) в обратном направлении (против часовой стрелки), чтобы зафиксировать ее.

3.1.8 Ослабьте РУЧКИ ПОИСКОВОЙ КАТУШКИ (13), затем отрегулируйте поисковую катушку и установите ее под нужным углом. (Поисковая катушка должна быть расположена параллельно земле). Затяните ручки ровно настолько, чтобы поисковая катушка не вращалась.

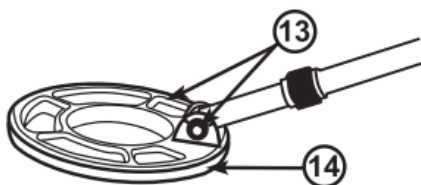

3.1.9 Ослабьте винты в нижней части подлокотника. Отрегулируйте подлокотник так, чтобы он находился ближе к концу предплечья. Затяните винты в обратном направлении.

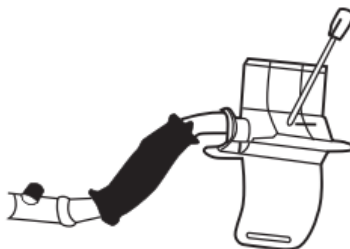

3.2 УСТАНОВКА БАТАРЕЙ

Вам нужны 6 полторавольтных (1,5В) щелочных батарей типа АА для питания металлоискателя.

3. 2. Нажмите кнопку питания на панели управления, чтобы убедиться, что металлоискатель выключен.

3.2.2 Отодвиньте крышку БАТАРЕЙНОГО ОТСЕКА (9).



3.2.3 вставьте 6 новых батарей в батарейный отсек. Следует обратить внимание на символы полярности (+ и -), которые отмечены на соединительных клеммах металлоискателя и батарей. Полярности батареи должны совпадать с полярностью терминалов.

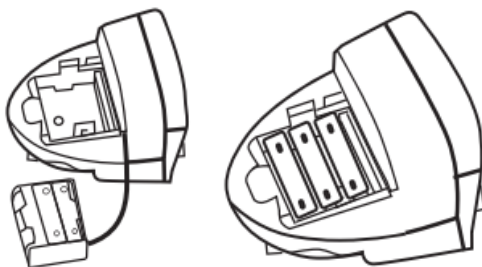

3.2.4 Замена крышки батарейного отсека.

Предупреждение:

- Используйте только новые батареи и всегда заменяйте старые батареи новыми батареями.
- Не смешивайте старые и новые батареи, различные типы батарей (стандартные, щелочные или перезаряжаемые) или перезаряжаемые аккумуляторные батареи различной емкости.
- Никогда не пытайтесь подзарядить не перезаряжаемую аккумуляторную батарею. 9-вольтовые батареи РРЗ обычно не перезаряжаемые.
- Утилизируйте старые батареи быстро и правильно.

3.3 ИНДИКАТОР СОСТОЯНИЯ БАТАРЕЙ

Состояние батарей отображается значком батареи на ЖК-дисплее. Значок состоит из 4 сегментов, и когда батареи новые и в хорошем состоянии значок показывает 4 заполненных сегмента.



Когда значок показывает только один сегмент и мигает, это значит, что пришло время заменить обе батареи.

3.4 ИСПОЛЬЗОВАНИЕ НАУШНИКОВ

Вы всегда должны использовать наушники при поиске металлических объектов металлоискателем. Наушники особенно полезны в шумной местности, например, на пляже и вблизи города. Они улучшают восприятие звука, выводя звук непосредственно за пределы шумовых помех. Вы будете поражены тем, насколько лучше вы можете слышать сигналы металлоискателя при помощи наушников, чем при помощи динамика. Использование наушников также экономит заряд батареи.

Чтобы подключить наушники к металлоискателю, вставьте 3,175 миллиметровый (1/8 дюйма) штекер наушников в РАЗЪЕМ ДЛЯ НАУШНИКОВ.



Примечание:

При подключении наушников динамик металлоискателя будет автоматически отключен.

4. ЭКСПЛУАТАЦИЯ

4.1 ПАНЕЛЬ УПРАВЛЕНИЯ

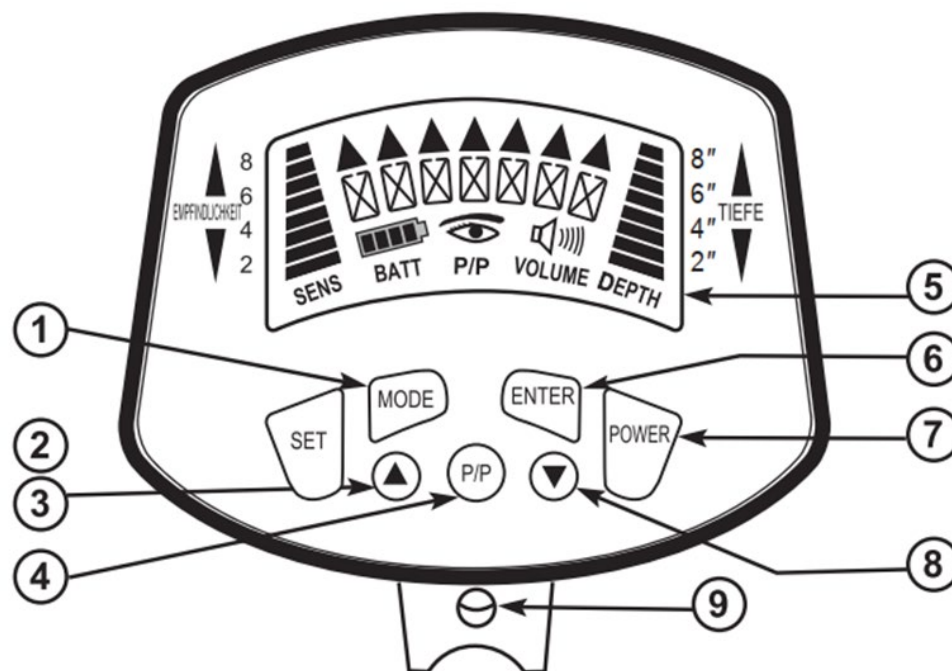

- | | |
|--------------|------------------------------|
| 1. РЕЖИМ | 5. ЖК-ДИСПЛЕЙ |
| 2. УСТАНОВКА | 6. ВХОД/ВЫБОР |
| 3. ВВЕРХ | 7. ПИТАНИЕ |
| 4. ЦЕЛЬ | 8. ВНИЗ |
| | 9. РАЗЪЕМ КРЕПЛЕНИЯ К ШТАНГЕ |

POWER (ПИТАНИЕ): включение или выключение питания

▲
Стрелки ▼ перемещение к правой или левой позиции соответственно

MODE (РЕЖИМ): выбор игнорирования цели (устранения цели) или назначения уникального звукового сигнала для цели.

SET (УСТАНОВКА): выбор функции ЖК-дисплея.

4.2 ЖК-ДИСПЛЕЙ

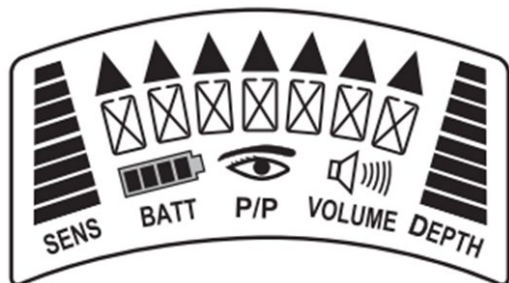

4.2.1. Настраиваемые иконки

1. Чувствительность: 8 уровней, доступных для регулировки чувствительности.



2. Глубина: 8 уровней, доступных для отображения глубины.



3. Выделение цели: прямоугольное поле, окружающее значок цели, мигает, когда цель выбрана или обнаружена.



4. Индикатор устранения цели: указывает на цель, которую вы не хотите обнаруживать.



5. Целевые значки: показывают каждый значок, который вы выбираете.



6. Громкость тона: есть 4 уровня громкости тона



VOLUME

7. Используется вместе с кнопкой P/P для поиска цели



P/P

8. Индикатор состояния батарей



ВАТТ

4.3 ИНСТРУКЦИЯ ПО ЭКСПЛУАТАЦИИ

4.3.1 Нормальное рабочее состояние

- Включите металлоискатель, нажав на кнопку POWER (ПИТАНИЕ) один раз.
- Иконки SENS (Чувствительность), DEPTH (Глубина) и другие иконки должны появиться на дисплее
- Металлоискатель входит в нормальное рабочее состояние.
- Нажмите кнопку питания еще раз, чтобы отключить питание металлоискателя.

4.3.2 Индикатор состояния батарей

- Показывает состояние батарей в батарейном отсеке. Имеет 4 сегмента, и указывает на состояние батарей.
- Если все 4 сегмента полностью закрашены, батареи полностью заряжены.
- Если остался последний сегмент, и он мигает, это означает что батареи, почти разряжены, и следует их заменить.

4.3.3 Регулировка чувствительности

- В нормальном режиме поиска, для управления чувствительностью металлоискателя нажмите на кнопку SET. Иконка SENS должна мигать.
- Используйте кнопки со стрелками вверх и вниз для увеличения или уменьшения чувствительности металлоискателя.
- Нажмите кнопку ENTER для подтверждения изменений.

Примечание: есть 8 ступеней или сегментов уровня чувствительности. Чем больше сегментов отображается, тем выше уровень чувствительности. Чем больше уровней чувствительности на иконке, тем больше чувствительность металлоискателя. Чем больше настроена чувствительность, тем меньше (по размеру) объекты Вы сможете обнаружить. Учтите, что очень высокая чувствительность вызывает ошибочные сигналы металлоискателя. Ложные сигналы попадают чаще в высоко минерализованной почве или в зоне сильных радиопомех, металлоискатель выделяет своеобразное электромагнитное поле и при соприкосновении с другими электромагнитными полями может вызвать ложные сигналы.

Как правило, чувствительность уменьшают, чтобы предотвратить чрезмерный ложный сигнал.

4.3.4 Отсев нежелательных целей

- В нормальном режиме работы металлоискателя нажмите на кнопку SET (дважды), первая иконка идентификатора цели должна иметь подсветку цели в виде прямоугольника и должна мигать.
- Нажмите на кнопку MODE. Символ "X" должен появиться на выбранной цели, эта цель будет исключена из поиска.
- Далее воспользуйтесь стрелками вверх и вниз для выбора той цели которую вы хотите исключить из поиска.
- Также воспользуйтесь кнопкой MODE для активизации цели, которая будет удалена из поиска.
- Для возвращения обратно цели в поиск, воспользуйтесь также кнопкой MODE, предварительно установив маркер подсветки на устранённую цель.
- Нажмите кнопку ENTER для подтверждения ваших изменений, Вы автоматически вернётесь в режим поиска.

4.3.5 Установка громкости звукового сигнала

- В нормальном режиме поиска нажмите на кнопку SET (3 раза), до тех пор, пока громкость звука не увеличится.
- Используйте кнопки стрелки вверх и вниз для выбора подходящей громкости. Примечание: металлоискатель имеет 4 уровня громкости.
- Нажмите на кнопку ENTER, чтобы подтвердить настройку и вернуться в рабочее состояние.

4.3.6 Сброс до заводских настроек

Чтобы восстановить заводские настройки, нажмите одновременно кнопки ENTER и POWER, металлоискатель вернется к первоначальным заводским настройкам.

4.4 ПРОВЕРКА МЕТАЛЛОИСКАТЕЛЯ

Чтобы ознакомиться с металлоискателем и узнать, как он реагирует на различные металлы, вы должны проверить его, прежде чем использовать его в первый раз. Вы можете проверить металлоискатель в помещении и на открытом воздухе.

4.4.1 Проверка в помещении

- Включите металлоискатель, убедитесь, что он находится в нормальном рабочем состоянии.
- Установите металлоискатель в горизонтальное положение на стол, снимите с рук все металлические предметы, включая часы, кольца или драгоценности, которые вы носите.
- Установите поисковую катушку в горизонтальное положение и отрегулируйте катушку так, чтобы поисковая грань была направлена к потолку.
- Медленно проведите образец цели, которую вы хотите, чтобы металлоискатель нашел примерно в 5-7 см от поисковой катушки. Металлоискатель выдает звуковой сигнал обнаружения металлического объекта.

- Повторите то же самое с предметом, предварительно добавив его в список объектов, которые вы не хотите обнаруживать.
- Проведите этим объектом возле поверхности поисковой катушки. Вы заметите, что металлоискатель не реагирует на исключенную цель.

4.4.2 Тестирование на открытом воздухе

- Включите металлоискатель и убедитесь, что он находится в нормальном рабочем состоянии.
- Найдите место на земле на открытом воздухе, где нет металлических предметов.
- Закопайте несколько образцов на расстоянии 30-60 см друг от друга в качестве целей для тестирования металлоискателя.
- Удерживая поисковую катушку на уровне примерно в 5-7 см над поверхностью земли, медленно перемещайте катушку над областью, где вы разместили образцы, перемещая поисковую катушку из стороны в сторону.

Когда образец обнаружен, вы услышите звуковой сигнал.

После этого, медленно поднимите на несколько сантиметров поисковую катушку, вы увидите, что индикатор “ДЕРТН” (Глубина) на ЖК-дисплее должен реагировать и показывать, что глубина увеличивается при подъеме металлоискателя вверх. Это означает, что цель реальная (это не ложный сигнал).

Вернитесь в исходное положение, чтобы определить уровень глубины объекта.

Примечание: показания индикатора предназначены только для справки. Точное определение местонахождения цели зависит от площади проекции на поисковую катушку.

4.5 СОВЕТЫ ПО ЭКСПЛУАТАЦИИ

4.5.1 Объекты, отсутствующие в списке

Если, в то время как металлический объект обнаруживается, индикатор подсветки прыгает от одной иконки к другой и металлоискатель поочередно издаёт различные звуковые сигналы, обнаруженный объект может быть объектом, отсутствующим в списке отображения, либо это ложный сигнал из-за помех высоко минерализованной почвы. Попробуйте уменьшить уровень чувствительности и поищите снова.

4.5.2 Ложный сигнал

Металлоискатель чрезвычайно чувствителен и найдет даже очень глубоко запрятанный объект. Из-за этой чувствительности сигналы, вызванные различным металлическим мусором, и другие источники помех могут вызывать ложные сигналы, которые кажутся запутанными. Ключ к обработке этих типов сигналов заключается в поиске только тех целей, которые излучают сильный, воспроизводимый сигнал. Когда вы будете сканировать землю, научитесь распознавать разницу между случайными сигналами и стабильными повторяющимися сигналами.

Чтобы уменьшить ложные сигналы при поиске, сканируйте за один раз только небольшую область, делая медленные, короткие движения.

4.5.3 Движения для поисковой катушки

- Держите поисковую катушку и двигайте с удобной скоростью. НЕ ТОРОПИТЕСЬ. Если вы идете слишком быстро, катушка не сможет уловить все объекты, и вы пропустите много земли. Кроме того, вы также пропустите цель.

Держите поисковую катушку параллельно земле и как можно ближе к ней. Это важно для максимального охвата и глубины. Если вы ищите объекты в земле покрытой травой то можно водить катушку прямо по ней.

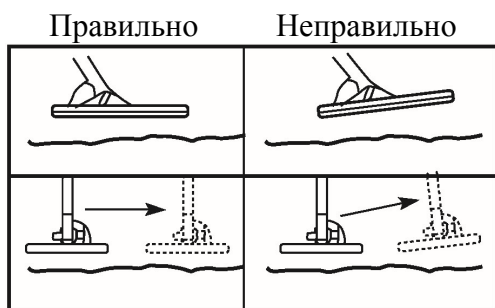

Потеря полезного сигнала при не корректном расположении катушки к земле составляет около 50%.

- Совершайте методичные полукруглые движения катушкой. Обращайте пристальное внимание на то куда вы идете и где вы уже были.

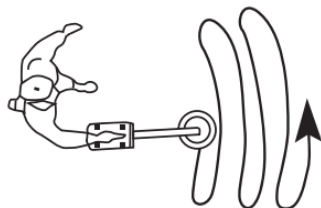

4.6 ЭТИКА ОПЕРАТОРОВ МЕТАЛЛОИСКАТЕЛЯ

Ниже приведены несколько основных правил, которым вы должны следовать при использовании вашего металлоискателя.

- Всегда получайте разрешение на обследование и рытье почвы на частной территории
- Всегда выносите с территории найденный мусор. Если не можете забрать весь - возьмите хотя бы немного.
- Всегда аккуратно засыпайте все вырытые ямы, не зависимо от того находитесь ли вы в городе или в отдаленной дикой местности. Оставьте землю такой, какой она была до того, как вы ее копали.
- Всегда соблюдайте законы, касающиеся «охоты за сокровищами».
- Всегда возвращайте ценное имущество, если вы можете найти первоначального владельца.
- Всегда старайтесь придать своему увлечению кладоискательством хороший имидж.

4.7 МЕСТА, ГДЕ ВЫ МОЖЕТЕ ИСПОЛЬЗОВАТЬ СВОЙ МЕТАЛЛОИСКАТЕЛЬ

- Национальные леса и федеральные земли, государственные земли.

- В инженерно-технических службах, на озерах, береговых линиях и землях.
- На землях, находящихся в землеуправлении
- Городские или загородные парки и территории государственных школ.

5. ОБСЛУЖИВАНИЕ

Ваш металлоискатель не требует большого ухода, но есть несколько вещей, которые вы должны выполнять, чтобы сохранить его в рабочем состоянии.

-если вы не собираетесь использовать его в течение продолжительного времени, извлеките батареи.

- избегайте экстремальных температур, как например, в закрытом автомобиле под солнцем.

- если вы будете водить поисковой катушкой прямо по земле и другим объектам, она, будучи незащищенной, в итоге сломается. Замена катушки стоит дорого. Вместо этого купите недорогую крышку катушки, которая защитит ее от повреждений.

-если вы осуществляете поиск в дождь, туман или в очень пыльных условиях, наденьте на корпус управления дождевую крышку.

- храните металлоискатель в сухом и чистом месте. Регулярно протирайте металлоискатель от пыли, всегда протирайте нижнюю штангу, прежде чем соединять ее с верхней штангой, и убедитесь, что резьба контргайки не забита песком и грязью.

6. СПЕЦИФИКАЦИЯ

1. БАТАРЕЯ:	6 x 1,5В щелочных батарей типа АА
2. РАБОЧИЙ ТОК:	Ток в режиме ожидания ~65 мА Максимальный ~150 мА
3. РАБОЧИЙ ДИАПАЗОН НАПРЯЖЕНИЯ:	7,2 ~ 9,6В
4. РАБОЧАЯ ЧАСТОТА:	7,5 КГц+ / - 1 КГц
5. ЧУВСТВИТЕЛЬНОСТЬ:	мин. 20 см
6. АУДИО ЧАСТОТА:	294 Гц (ре), 330 Гц (ми), 349 Гц (фа) 392 Гц (соль), 440 Гц (ля), 494 Гц (си), 523 Гц (до)
7. ДИАПАЗОН ТЕМПЕРАТУР:	- 20°C ~ 60°C
8. РАЗМЕР:	540мм (длина) ×345мм (ширина) x150мм (высота)
9. ВЕС БРУТТО:	2,50 кг
10. ВЕС НЕТТО:	1,10 кг

Для всех жителей Европейского Союза

Важная экологическая информация об этом продукте

Этот символ на данном устройстве или упаковке указывает на то, что утилизация данного устройства после его жизненного цикла может нанести вред окружающей среде.

Не утилизируйте устройство (или батареи) как несортированные коммунальные отходы: их следует сдавать на переработку в специализированную компанию. Это устройство должно быть возвращено вашему дистрибьютору или в местную службу утилизации. Соблюдайте местные экологические правила. Если вы сомневаетесь, обратитесь в местные органы по удалению отходов.

МЕТАЛЛОИСКАТЕЛЬ ДЛЯ ПОИСКА ОБЪЕКТОВ ПОД ЗЕМЛЕЙ

